

GRILLE H SLIT (H-SL)

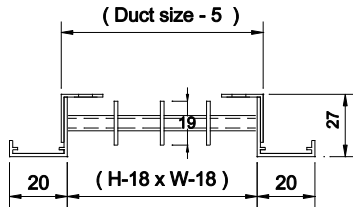

TYPE B



GRILLE

Grille H Slit berfungsi untuk mengeluarkan udara dari saluran udara dengan daun mati atau tidak bisa bergerak.

- Grille H Slit dapat diaplikasikan dengan menggunakan shutter dan non shutter.

Material : Alumunium .

Finish : Baking Paint, Powder Coating, Anodize.

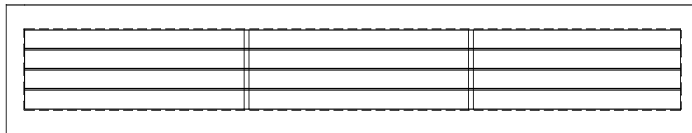

GRILLE H DAUN KECIL (H-BK)



TYPE B

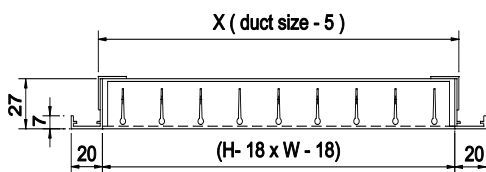

GRILLE

Grille H Daun Kecil berfungsi untuk mengeluarkan udara dari saluran udara.

- Grille H Daun Kecil dengan tinggi daun 20 mm x 3.6 mm, jarak daun 20 mm.
- Grille H Daun Kecil , dapat diaplikasikan dengan memakai shutter dan non shutter.

Material : Alumunium .

Finish : Baking Paint, Powder Coating, Anodize.

GRILLE VH SLIT (VH-SL)

GRILLE

Grille VH Slit berfungsi untuk mengeluarkan udara dari saluran udara dengan daun mati atau tidak bisa bergerak.

- Grille VH Slit dapat diaplikasikan dengan menggunakan shutter dan non shutter.

Material : Alumunium .

Finish : Baking Paint, Powder Coating, Anodize.

TYPE B

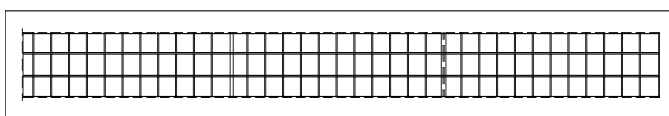
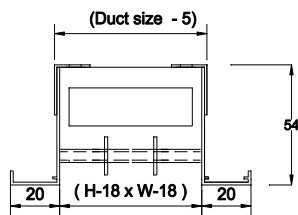

GRILLE VH DAUN KECIL (VH-BK)



GRILLE

Grille VH Daun Kecil berfungsi untuk mengeluarkan udara dari saluran udara.

- Grille VH Daun Kecil dengan ukuran daun 20 mm x 3.6 mm, jarak daun 20 mm.
- Grille VH Daun Kecil , dapat diaplikasikan dengan memakai shutter dan non shutter.

Material : Alumunium .

Finish : Baking Paint, Powder Coating, Anodize.

TYPE B

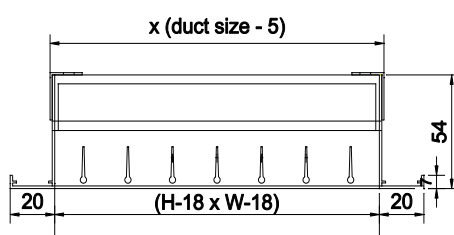

GRILLE HS SLIT (S-SL)



TYPE B

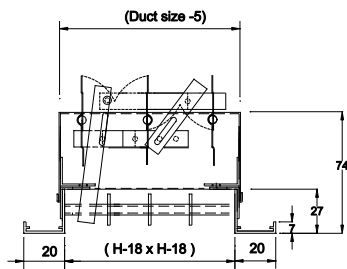

GRILLE

Grille HS Slit berfungsi untuk mengeluarkan udara dari saluran udara dengan daun mati atau tidak bisa bergerak.

▫ Grille HS Slit dapat dengan menggunakan shutter Material Alumunium .

Finish : Baking Paint, Powder Coating, Anodize.

SHUTTER
TYPE HANDLE

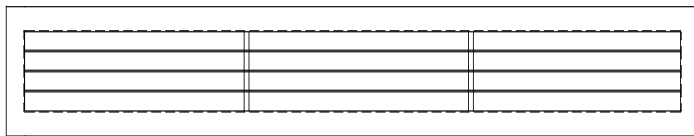

GRILLE HS DAUN KECIL (HS-BK)



TYPE B

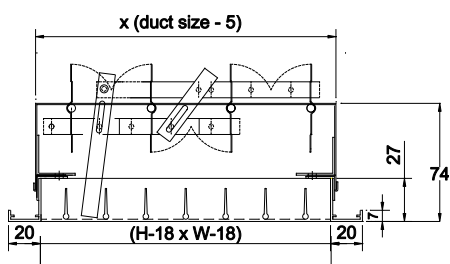

GRILLE

Grille HS Daun Kecil berfungsi untuk mengeluarkan udara dari saluran udara.

▫ Grille HS Daun Kecil dengan tinggi daun 20 mm x 3.6 mm, jarak daun 20 mm.

▫ Grille HS Daun Kecil dengan memakai shutter . Material : Alumunium .

Finish : Baking Paint, Powder Coating, Anodize.

SHUTTER
TYPE HANDLE



GRILLE H DOUBLE FRAME + FILTER (DF-FB)



GRILLE

Grille H Double Frame Daun Kecil berfungsi untuk mengeluarkan udara dari saluran udara.

- Grille H Double Frame Daun Kecil Type B dengan tinggi daun 20 mm x 3.6 mm, jarak daun 20 mm.
- Grille Double Frame Daun Kecil , dapat diaplikasikan dengan memakai shutter dan non shutter.
- Untuk Filter sesuai dengan spesifikasi / permintaan.

Material : Alumunium .

Finish : Baking Paint, Powder Coating, Anodize.

- Standard filter saranet dan filter vilidon.
- Melayani sesuai pesanan

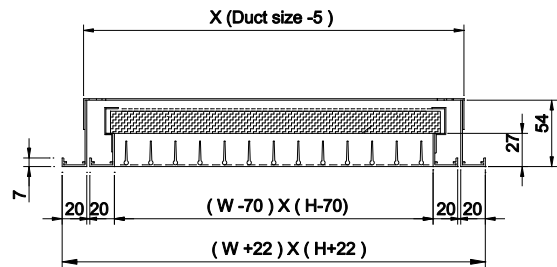
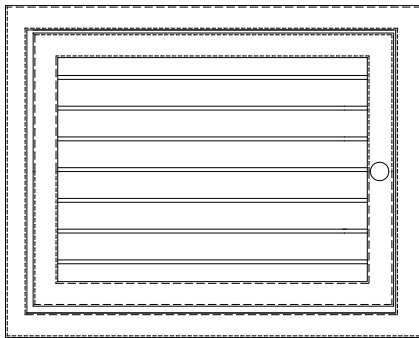

DIFFUSER



DIFFUSER

Diffuser berfungsi untuk mengeluarkan udara dari saluran udara

Material : BJLS, Alumunium

Finish : Baking Paint, Powder Coating , Anodize.

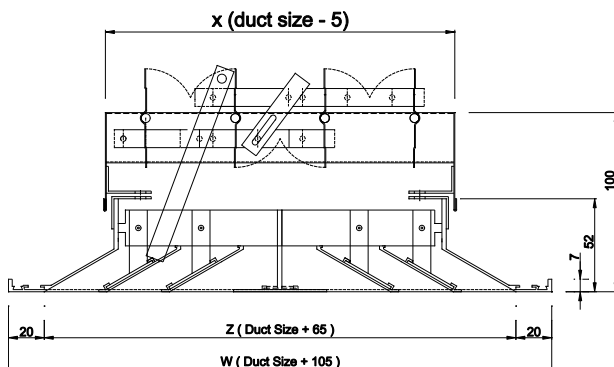

	X	W	Z
# 150	145	255	215
# 200	195	305	265
# 250	245	355	315
# 300	295	405	365
# 350	345	455	415

KETERANGAN

